

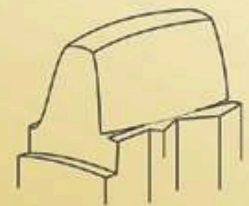

Acoplamientos de junta dentada Tipo **M**

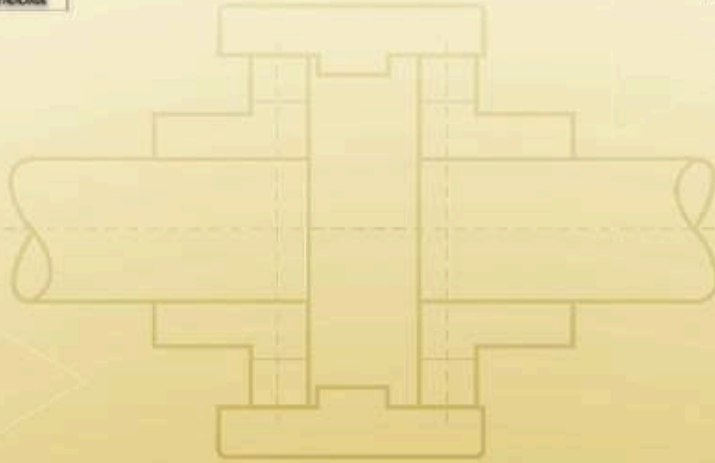

ANGEL LARREINA S.A.

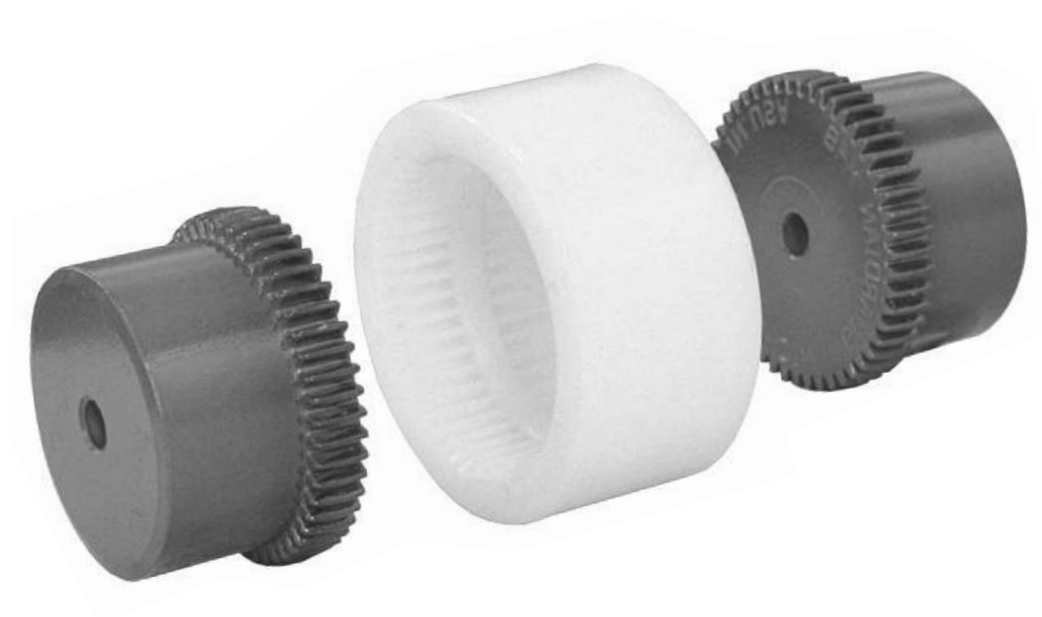

Contenidos

Características generales

Tolerancias de desalineamiento

Dimensiones

- ✓ El diseño de acople dentado con corona doble permite un movimiento axial libre y de baja fricción, durante el funcionamiento. Disponibilidad de diseños para desplazamientos axiales hasta 9mm.
- ✓ Camisas de Nylon moldeadas, con alta rigidez torsional, libre de pérdidas por fricciones internas o incremento de calor. Acoplamiento torsionalmente rígido, con mínimo retorno.
- ✓ Componentes de Nylon y acero, que permiten operar con temperaturas de 100°C en forma continua y soportando picos hasta 140°C.
- ✓ Camisas de Nylon resistentes al polvo, humedad, productos químicos varios y derivados del petróleo. Sin mantenimiento de lubricación, sellos o retenes. Facilidad de limpieza e inspección visual.
- ✓ Diseño compacto y liviano de alto torque y baja inercia. Mínima separación de ejes para aplicaciones de acoplamiento.
- ✓ Camisas concéntricas moldeadas con precisión y cubos para aplicaciones de alta velocidad. Sin tornillos, pernos, bridas ni salientes que afecten el balance y seguridad. Superficie exterior lisa.
- ✓ Montaje invisible con componentes deslizantes para una fácil inspección y ajuste sin desmontaje.

Corona doble dentada

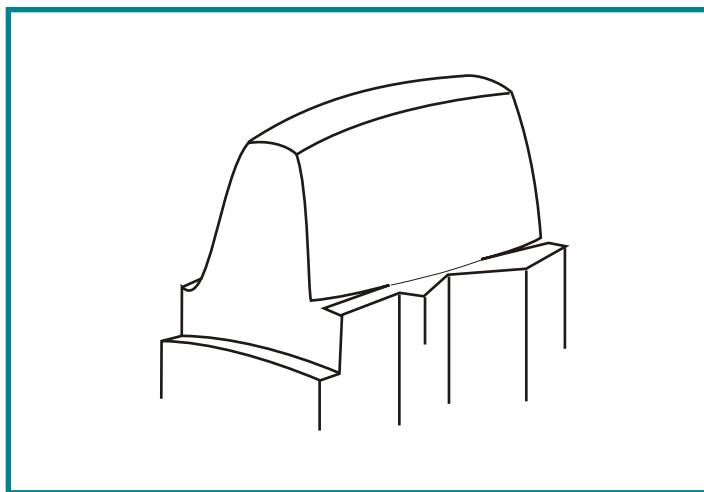
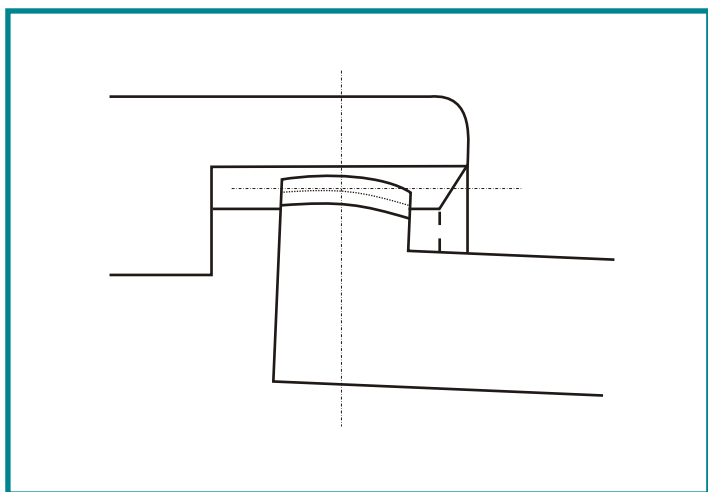

- . Amplia área de apoyo que proporciona una baja presión de contacto y reduce el esfuerzo del desalineamiento de ejes.
- . Distribución de carga cercana al dentado para una máxima resistencia.
- . Baja fricción para un suave flujo de la potencia sin lubricantes, sellos, retenes, ni problemas de mantenimiento.
- . Movimiento axial libre de las partes del acoplamiento que compensan la dilatación térmica de los ejes y futuros problemas de alineamiento.

MODELO	DESPLAZAMIENTO AXIAL	DESPLAZAMIENTO PARALELO	DESALINEAMIENTO ANGULAR
M	+/- 1.02	0.40 mm. P/cubo	1° p/cubo

Desplazamiento axial

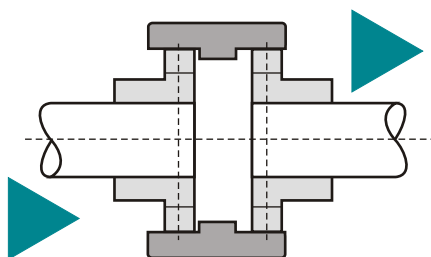

Desalineamiento paralelo

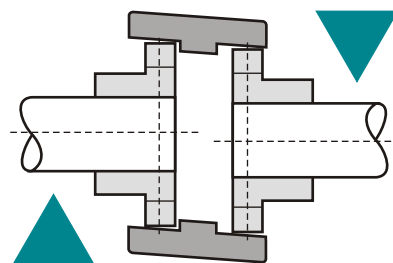

Desalineamiento angular

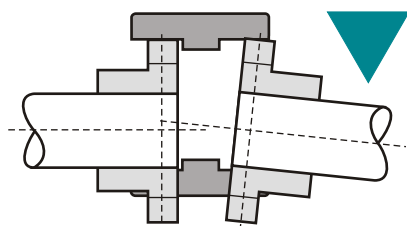

Mod. N°	N° Parte	Torque nominal Kg.	Torque máximo Kg.	H.P. Nominal 1750 R.P.M.	H.P. Nominal 1140 R.P.M.	Máx R.P.M.
M-14*	6300	1	1.9	2.5	1.5	14000
M-19	6301	1.5	3	3.7	2.5	11800
M-24*	6302	1.9	3.4	4.5	3.2	10600
M-28	6303	4	8.5	10.5	7.0	8500
M-32	6304	5.5	11.5	14.5	9.5	7500
M-38	6305	9.5	15	22.0	12.5	6700
M-42	6306	9.5	19	24.0	16.0	6000
M-48	6307	16	27	30.0	22.0	5600
M-65	6308	36	72	90.0	60.0	4000

(*) por pedido

- 1 - Niveles de torque nominal para ambientes de 100°C máximo desalineamiento y/o máximo R.P.M.
- 2 - Torque de arranque y carga de frenado no deben exceder los torques máximos indicados.
- 3 - Cargas de tipo transitoria e intermitentes no deben exceder 3 veces la capacidad de torque nominal.
- 4 - Aplicaciones con cargas uniformes, ejes bien alineados, y de velocidades bajas permitirán operar a niveles máximos de torque.

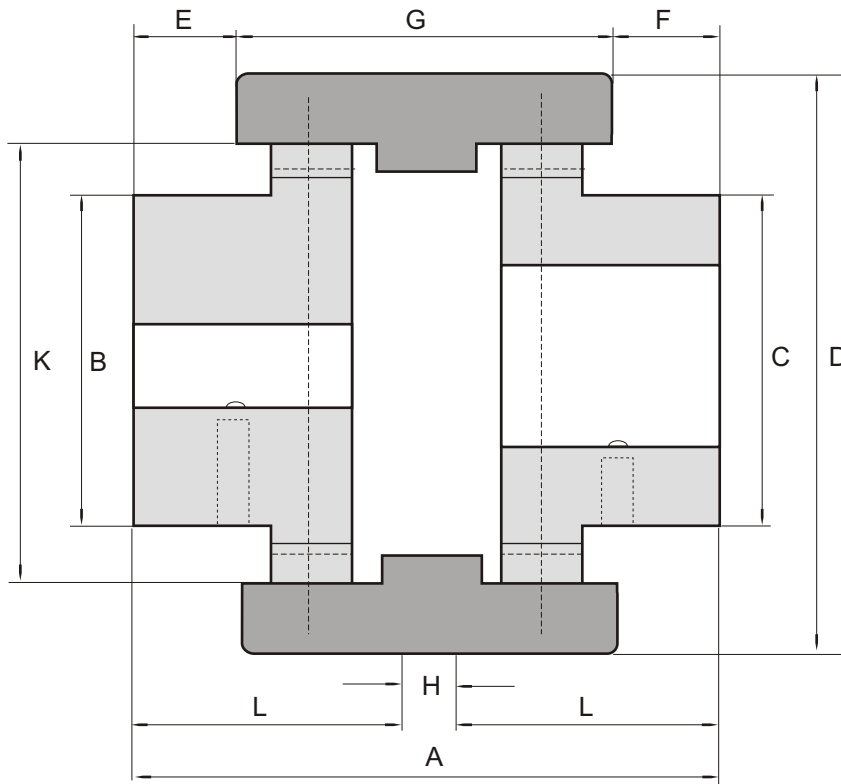

MOD	Largo Acopl. Completo	Diámetro máximo	Diámetro de Cubo	Extensión del Cubo Libre	Diámetro del anillo Dentado	Largo del Cubo	Largo de la Camisa	Abertura de Ejes	Número de Dientes	Peso de Acoplam.	Agujero Mínimo	Agujero Máximo
	A	D	B y C	E y F	K	L	G	H	Z	grs.	mm.	mm.
M-14*	46	39	25	4.5	33	20	37	4.5	20	.181	4.5	15.6
M-19	50	48	32	6.5	39	21.5	37	6.5	24	.272	9.5	20.0
M-24*	53	52	36	6	45	21.5	41	9	28	.362	9.5	22.5
M-28	84	66	44	19	56	35.5	46	9	34	.816	6.5	27.5
M-32	84	76	50	18	62	35.5	48	9	40	1.450	11	31.0
M-38	84	82	58	18	68	35.5	48	9	44	1.810	11	36.0
M-42*	88	92	65	19	77	38	50	9	50	1.990	11	40.5
M-48	104	100	68	27	77	46	50	7	50	2.450	11	42.5
M-65	144	140	96	36	110	64	72	12	42	6.800	12.5	60.0

(*) por pedido

Los datos presentados en los catalogos son indicativos y sujetos a modificación sin previo aviso.